

ZRW7

Szanowni Państwo! Dziękujemy za zakup produktu firmy FAKRO. Mamy nadzieję, że spełni Państwa oczekiwania. W trosce o zapewnienie właściwej funkcjonalności, prosimy o przeczytanie niniejszej Instrukcji Oryginalnej.

PRZYGOTOWANIE KLAWIATURY	3
STEROWANIE	3
SZYBKI START	4
DODANIE DO GRUPY	5
DODANIE DO SIECI	6
KOPIOWANIE GRUPY	7
TRYB NASLUCHIWANIA	8
PRZYPISANIE ZRW7 JAKO PODRZĘDNY	9
USUWANIE Z GRUPY	10
USUWANIE Z SIECI	11
USUWANIE GRUPY	12
RESETOWANIE ZRW7	13
INFORMACJE DODATKOWE	14
MONTAŻ	14
PROBLEMY	15
GWARANCJA	16

OPIS KŁAWIATURY

Klawiatura ZRW7 przeznaczona jest do zdalnego sterowania urządzeniami kompatybilnymi ze standardem sieci Z-Wave. Klawiatura umożliwia sterowanie maksymalnie 12 urządzeniami w każdej z 7 grup (łącznie 84 urządzeń). Aktualnie wybrana grupa urządzeń oznaczona jest jedną z diod od 1 do 7. Klawiatura ZRW7 może pełnić rolę kontrolera NADRZĘDNEGO i PODRZĘDNEGO.



KONTROLER - urządzenie Z-Wave takie jak: pilot, moduł, przycisk ścienny, klawiatura, bramka internetowa.



Kontroler NADRZĘDNY (PRIMARY) – Może zmieniać ustawienia sieci Z-Wave oraz dodawać i usuwać urządzenia. W jednej sieci Z-Wave może być tylko 1 kontroler NADRZĘDNY.



Kontroler PODRZĘDNY (SECONDARY) – Nie może zmieniać ustawień sieci Z-Wave ani dodawać i usuwać urządzeń. W jednej sieci Z-Wave może być wiele kontrolerów PODRZĘDNYCH.

PARAMETRY TECHNICZNE

Zasilanie:

1,5V, 4xAAA

Wymiary:

80/80/20 mm

Temperatura pracy:

0-40°C

Zasięg radiowy:

do 20m w budynku

Protokół radiowy:

Z-Wave

Częstotliwość radiowa:

EU – 868,4MHz

BUDOWA KŁAWIATURY

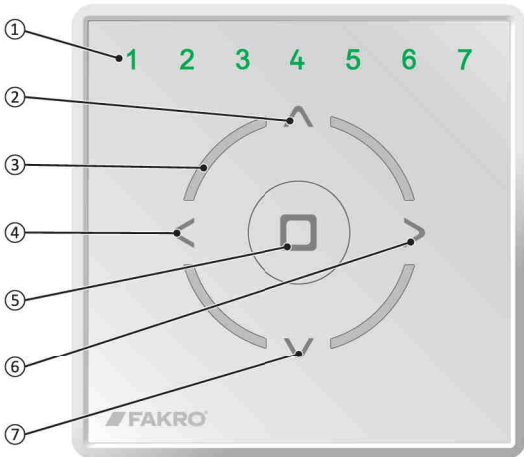

- ① Diody sygnalizujące wybraną grupę lub funkcję programowania.
- ② Przycisk sterowania lub funkcji programowania – GÓRA.
- ③ Diody sygnalizujące status programowania, prawidłowość wykonania procedur oraz stan baterii.
- ④ Przycisk wyboru grupy – LEWO.
- ⑤ Przycisk zatrzymania, zatwierdzania – STOP.
- ⑥ Przycisk wyboru grupy – PRAWO.
- ⑦ Przycisk sterowania lub funkcji programowania – DÓŁ.

PRZYGOTOWANIE KLAWIATURY

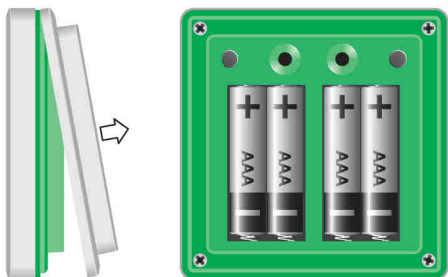

Zanim zaczniesz używać klawiaturę ZRW7 umieść baterie zgodnie z rysunkiem.

STEROWANIE

TRYBY STEROWANIA



KRÓTKIE naciśnięcie przycisku sterowania (poniżej 0.5s) powoduje akcję do pozycji krańcowej.



DLUGIE naciśnięcie przycisku sterowania (powyżej 0.5s) powoduje akcję do momentu zwolnienia przycisku.



Naciśnięcie przycisku STOP powoduje zatrzymanie akcji.



STEROWANIE URZĄDZENIAMI

W przypadku gdy chcemy sterować urządzeniami niezależnie, należy przyporządkować je do osobnych grup. Niezależnie można sterować maksymalnie siedmioma urządzeniami.

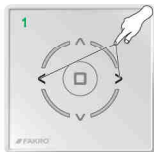

Przyciskami LEWO/PRAWO wybierz grupę, którą chcesz sterować.

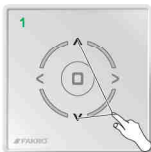

Przyciskami GÓRA/DÓŁ steruj grupą (urządzeniami).



Zatrzymaj akcję przyciskiem STOP.

SZYBKI START

Funkcja pozwala dodać urządzenie do sieci Z-Wave, z jednoczesnym przypisywaniem go do wybranej grupy.



Przytrzymaj jednocześnie przyciski GÓRA i STOP do momentu aż jedna z diod zacznie migać.

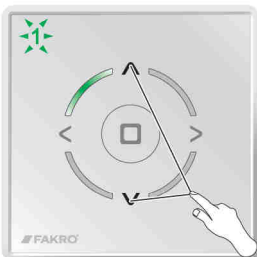

Przyciskami GÓRA/DÓŁ, wybierz funkcję 1.

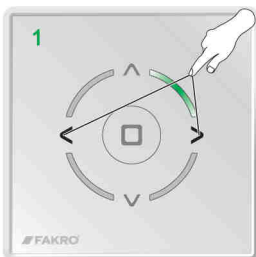

Przyciskami LEWO/PRAWO wybierz grupę.



Zatwierdź przyciskiem STOP.



W ciągu 12 sekund wprowadź dodawane urządzenie w tryb programowania.



W urządzeniach FAKRO tryb programowania osiąga się poprzez wciśnięcie przycisku programowania „P”. Wprowadzanie w tryb programowania urządzeń innych producentów - patrz ich instrukcja.



Prawidłowo wykonana procedura.

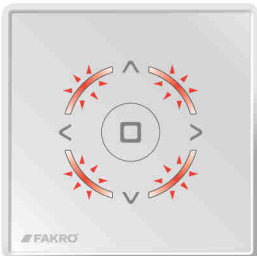

Błąd. Ponów procedurę lub patrz strona 15, punkt 1, 2 lub 3.

DODANIE DO GRUPY

Funkcja pozwala dodać urządzenia do maksymalnie 7 grup. Do każdej z grup można dodać maksymalnie 12 urządzeń. Do grupy można dodawać jedynie te urządzenia, które zostały już wcześniej dodane do sieci Z-Wave.



Przytrzymaj jednocześnie przyciski GÓRA i STOP do momentu aż jedna z diod zacznie migać.

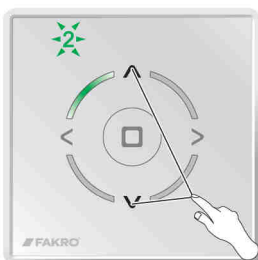

Przyciskami GÓRA/DÓŁ wybierz funkcję 2.

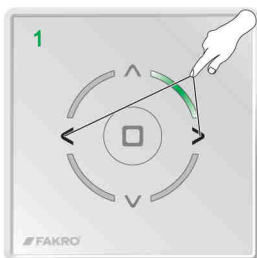

Przyciskami LEWO/PRAWO wybierz grupę.



Zatwierdź przyciskiem STOP.



W ciągu 12 sekund wprowadź dodawane urządzenie w tryb programowania.



Prawidłowo wykonana procedura.



Błąd. Ponów procedurę lub patrz strona 15, punkt 1 lub 3.

DODANIE DO SIECI

Funkcja pozwala dodać urządzenia do sieci Z-Wave bez dodawania ich do grupy. Po przeprowadzeniu tej procedury należy dodać urządzenia do grupy (strona 5). Funkcją DODANIE DO SIECI można dodawać również kolejne piloty podrzędne.



Przytrzymaj jednocześnie przyciski GÓRA i STOP do momentu aż jedna z diod zacznie migać.

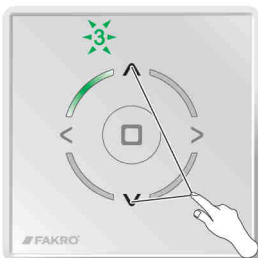

Przyciskami GÓRA/DÓŁ wybierz funkcję 3.



Zatwierdź przyciskiem STOP.



W ciągu 12 sekund wprowadź dodawane urządzenie w tryb programowania.

Jeżeli zamiast urządzenia dodajesz kolejny kontroler, to uruchom na nim funkcję PRZYPISANIE JAKO PODRZĘDNY. Klawiatura ZRW7 - strona 9. Kontroler innego typu - patrz jego instrukcja.



Prawidłowo wykonana procedura.



Błąd. Ponów procedurę lub patrz strona 15, punkt 1 lub 2.

KOPIOWANIE GRUPY

Funkcja pozwala na skopiowanie wybranej grupy, do innego kontrolera znajdującego się w tej samej sieci Z-Wave.

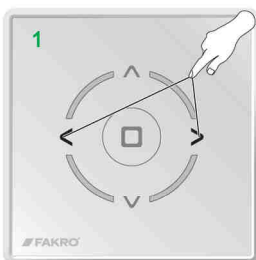

Przyciskami LEWO/PRAWO wybierz kopiowaną grupę.



Przytrzymaj jednocześnie przyciski GÓRA i STOP do momentu aż jedna z diod zacznie migać.

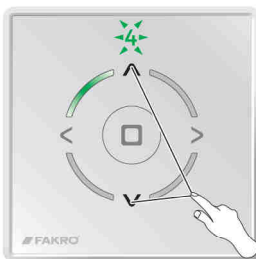

Przyciskami GÓRA/DÓŁ wybierz funkcję 4.

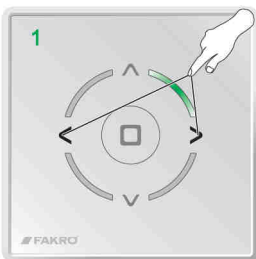

Przyciskami LEWO/PRAWO wybierz docelową grupę.



Zatwierdź przyciskiem STOP.

W ciągu 12 sekund uruchom na kontrolerze docelowym funkcję DODANIE DO GRUPY.



Prawidłowo wykonana procedura.



Błąd. Ponów procedurę lub patrz strona 15, punkt 1.

TRYB NASLUCHIWANIA

i Funkcja zaawansowana.

Kontroler wprowadzony w tryb nasłuchiwania pozwala na zdalną konfigurację z poziomu innego kontrolera, na przykład Gateway Z-Wave.



Przytrzymaj jednocześnie przyciski GÓRA i STOP do momentu aż jedna z diod zacznie migać.

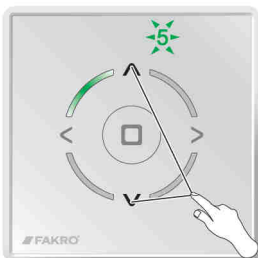

Przyciskami GÓRA/DÓŁ wybierz funkcję 5.



Zatwierdź przyciskiem STOP. Diody kolejno migają, zgodnie z ruchem wskazówek zegara.

Klawiatura ZRW7 pozostaje w trybie nasłuchiwania do czasu, aż minie 12 sekund od zakończenia transmisji danych.

PRZYPISANIE ZRW7 JAKO PODRZĘDNY

Funkcja pozwala przypisać klawiaturę ZRW7 do istniejącej sieci Z-Wave jako kontroler PODRZĘDNY. Kontroler NADRZĘDNY w tej sieci może być dowolnego typu. Aby kontroler PODRZĘDNY mógł sterować urządzeniami, należy dodać je do wybranej grupy kontrolera (ZRW7 - strona 7, kontroler innego typu - patrz jego instrukcja).

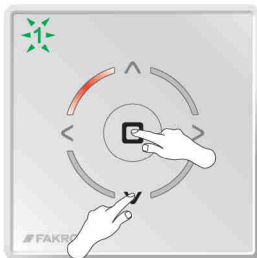

Przytrzymaj jednocześnie przyciski DÓŁ i STOP do momentu aż jedna z diod zacznie migać.

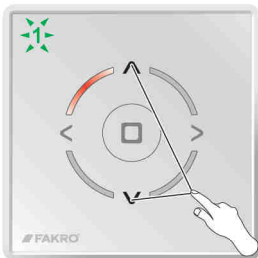

Przyciskami GÓRA/DÓŁ, wybierz funkcję 1.



Zatwierdź przyciskiem STOP.

W ciągu 12 sekund uruchom na kontrolerze NADRZĘDNYM funkcję DODANIE DO SIECI. Klawiatura ZRW7 - strona 6, kontroler innego typu - patrz jego instrukcja.



Prawidłowo wykonana procedura.



Błąd. Ponów procedurę lub patrz strona 15, punkt 1 lub 5.

USUWANIE Z GRUPY

Funkcja pozwala usunąć urządzenie z grupy, bez usuwania z sieci Z-Wave. Urządzenie można ponownie dodać do grupy dowolnego pilota, znajdującego się w tej samej sieci Z-Wave.

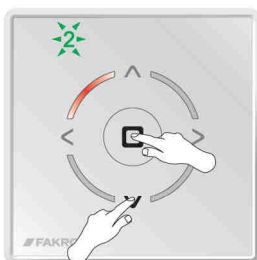

Przytrzymaj jednocześnie przyciski DÓŁ i STOP do momentu aż jedna z diod zacznie migać.

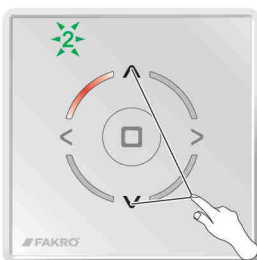

Przyciskami GÓRA/DÓŁ wybierz funkcję 2.

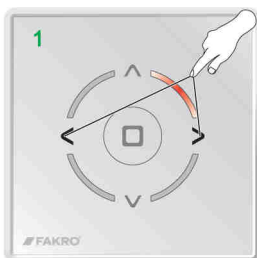

Przyciskami LEWO/PRAWO wybierz grupę, z której chcesz usunąć urządzenie.



Zatwierdź przyciskiem STOP.



W ciągu 12 sekund wprowadź usuwane urządzenie w tryb programowania.



Prawidłowo wykonana procedura.



Błąd. Ponów procedurę lub patrz strona 15, punkt 1.

USUWANIE Z SIECI

Urządzenia można usuwać z sieci Z-Wave tylko kontrolerami NADRZĘDNYMI.

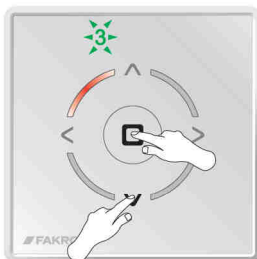

Przytrzymaj jednocześnie przyciski DÓŁ i STOP do momentu aż jedna z diod zacznie migać.

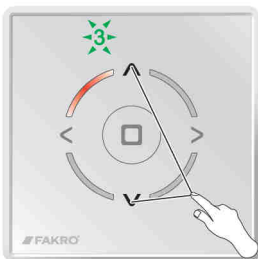

Przyciskami GÓRA/DÓŁ wybierz funkcję 3.



Zatwierdź przyciskiem STOP.



W ciągu 12 sekund wprowadź usuwane urządzenie w tryb programowania.



Prawidłowo wykonana procedura.



Błąd. Ponów procedurę lub patrz strona 15, punkt 1.

USUWANIE GRUPY

Funkcja pozwala usunąć całą grupę urządzeń. Sterowanie urządzeniami jest możliwe dopiero po ich ponownym dodaniu do grupy (strona 5).

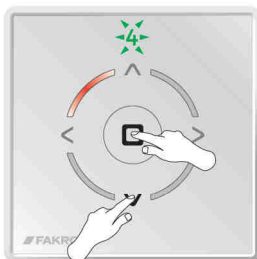

Przytrzymaj jednocześnie przyciski DÓŁ i STOP do momentu aż jedna z diod zacznie migać.

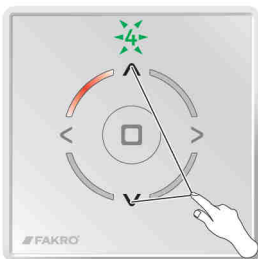

Przyciskami GÓRA/DÓŁ wybierz funkcję 4.

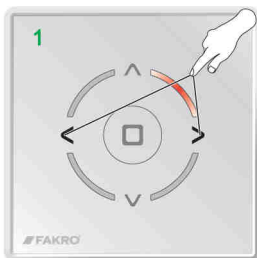

Przyciskami LEWO/PRAWO wybierz grupę, którą chcesz usunąć.



Zatwierdź przyciskiem STOP.



Prawidłowo wykonana procedura.

RESETOWANIE ZRW7

RESETOWANIE KONTROLERA NADRZĘDNEGO - Usuwa wszystkie informacje o sieci Z-Wave, grupach itd. Sterowanie urządzeniami jest możliwe dopiero po usunięciu wszystkich urządzeń (strona 11) oraz ponownym ich dodaniu (strona 4 lub 6 i 5).

RESETOWANIE KONTROLERA PODRZĘDNEGO - Usuwa wszystkie informacje o sieci Z-Wave, grupach itd. Sterowanie urządzeniami jest możliwe dopiero po ponownym dodaniu kontrolera podrzędnego (strona 9) oraz dodaniu urządzeń do grupy (strona 5).

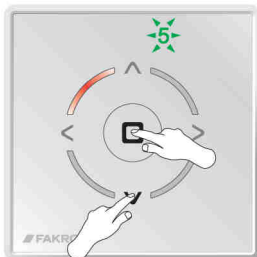

Przytrzymaj jednocześnie przyciski DÓŁ i STOP do momentu aż jedna z diod zacznie migać.

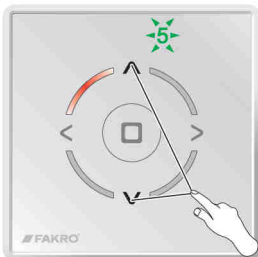

Przyciskami GÓRA/DÓŁ wybierz funkcję 5.



Zatwierdź przyciskiem STOP.



Prawidłowo wykonana procedura.

INFORMACJE DODATKOWE

Tryb programowania.

W urządzeniach FAKRO tryb programowania osiąga się poprzez wciśnięcie przycisku programowania „P”. Wprowadzanie w tryb programowania urządzeń innych producentów - patrz ich instrukcja.

POZIOMBATERII

STAN OSTRZEGAWCZY: Niski poziom baterii, po wciśnięciu dowolnego przycisku, czerwone podświetlenie miga przez 2 sekundy.

STAN KRYTYCZNY: Niski poziom baterii, po wciśnięciu dowolnego przycisku, czerwone podświetlenie miga przez 2 sekundy, urządzeniem nie można sterować.

MONTAŻ

i UWAGA! Podczas montażu zwrócić uwagę na położenie przewodów instalacji elektrycznej.

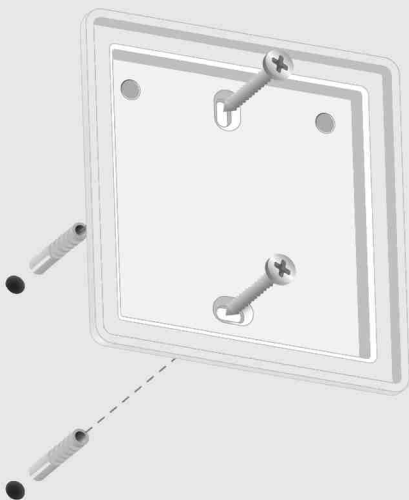

PROBLEMY

PRZYCZYNA

ROZWIĄZANIE

1. Ogólne problemy.

Brak uruchomienia trybu programowania.

Uruchom tryb programowania.

Procedura przeprowadzona zbyt wolno.

Uruchom tryb programowania w czasie nie dłuższym niż 12 sekund.

Niewłaściwa sekwencja przycisków.

Wykonaj procedurę zachowując wymaganą kolejność działania.

2. Nie można dodać urządzenia do sieci Z-Wave za pomocą ZRW7.

Urządzenie jest dodane do innej sieci Z-Wave.

USUWANIE Z SIECI (str. 11).

Kontroler przypisany jest do sieci jako PODRZĘDNY (SECONDARY).

Dodawanie i usuwanie urządzeń może wyłącznie kontroler NADRZĘDNY (PRIMARY).

3. Nie można dodać urządzenia do wybranej grupy.

Grupa jest zapełniona.

Dodaj urządzenie do innej grupy.

4. Nie można usunąć urządzenia z sieci Z-Wave.

Kontroler przypisany jest do sieci jako PODRZĘDNY (SECONDARY).

Dodawanie i usuwanie urządzeń może wyłącznie kontroler NADRZĘDNY (PRIMARY).

5. Nie można przypisać pilota ZRW7 jako PODRZĘDNY.

Zbyt długi czas oczekiwania na uruchomienie funkcji DODAJ DO SIECI w kontrolerze NADRZĘDNYM.

Uruchom funkcję DODAJ DO SIECI w kontrolerze NADRZĘDNYM w czasie nie dłuższym niż 12 sekund.

6. Nie można sterować urządzeniem.

Brak zasilania.

Sprawdź czy urządzenie, którym chcesz sterować jest prawidłowo podłączone do źródła zasilania. Można tego dokonać używając przycisku sterowania manualnego.

Zbyt duża odległość pomiędzy urządzeniami. Możliwe przeszkody ograniczające zasięg.

Spróbuj sterować urządzeniem z innego miejsca.

GWARANCJA

Producent gwarantuje działanie urządzenia. Zobowiązuje się też do naprawy lub wymiany urządzenia uszkodzonego jeżeli uszkodzenie to wynika z wad materiałów i konstrukcji. Gwarancja ważna jest 24 miesiące od daty sprzedaży przy zachowaniu następujących warunków:

- Instalacja została dokonana zgodnie z zaleceniami producenta.
- Nie naruszono plomb i nie wprowadzono samowolnych zmian konstrukcyjnych.
- Urządzenie było eksploatowane zgodnie z przeznaczeniem wg instrukcji obsługi.
- Uszkodzenie nie jest efektem niewłaściwie wykonanej instalacji elektrycznej czy też działania zjawisk atmosferycznych.
- Za uszkodzenia powstałe w wyniku złego użytkowania i uszkodzenia mechaniczne producent nie odpowiada.

W przypadku awarii urządzenie należy dostarczyć do naprawy łącznie z Kartą Gwarancyjną. Wady ujawnione w okresie gwarancji będą usuwane bezpłatnie w czasie nie dłuższym niż 14 dni roboczych od daty przyjęcia urządzenia do naprawy. Naprawy gwarancyjne i pogwarancyjne wykonuje producent FAKRO PP. Sp. z o.o.

FAKRO Sp. z o.o.

ul. Węgierska 144A, 33-300 Nowy Sącz, PL
tel. +48 18 4440444, fax +48 18 4440333
www.fakro.com

Certyfikat jakości:

Urządzenie

Model

Numer seryjny

Sprzedawca

Adres

Data zakupu

Numer faktury

Podpis (pieczętka) osoby instalującej urządzenie